

Zmiana sposobu nadawania naziemnej telewizji cyfrowej, poprzez zamianę dotychczasowego systemu DVB-T na bardziej efektywny DVB-T2/HEVC, ma miejsce w całej Europie. W Polsce zmiana ma nastąpić w 2022 r., w czterech etapach na poszczególnych obszarach:

- etap 1: **od 28 marca 2022 r.**, woj. lubuskie i dolnośląskie;
- etap 2: **od 25 kwietnia 2022 r.**, woj. zachodnio-pomorskie, pomorski, kujawsko-pomorskie, wielkopolskie;
- etap 3: **od 23 maja 2022 r.**, woj. łódzkie, opolskie, śląskie, świętokrzyskie, małopolskie, podkarpackie;
- etap 4: **od 27 czerwca 2022 r.**, woj. warmińsko-mazurskie, podlaskie, mazowieckie, lubelskie.

Tylko odbiorniki cyfrowe (telewizory i dekodery) zgodne z powyższym standardem będą zdolne do odbioru programów telewizji naziemnej.

Aby sprawdzić odbiór próbnych programów potrzeba tylko telewizora i pilota. Warto mieć też pod ręką instrukcję obsługi odbiornika, ponieważ każdy producent może w inny sposób nazywać różne funkcje i umieszczać je w innych miejscach menu telewizora. Pomocna w sprawdzeniu będzie również specjalna wyszukiwarka dostępna na stronie [telewizjanaziemna.pl](http://telewizjanaziemna.pl). Po wpisaniu w niej modelu i marki telewizora można dowiedzieć się, czy telewizor odbiera nowy standard.

Bardziej szczegółowe informacje, jak można sprawdzić swój telewizor, czy odbiera nowy sygnał nadawania można sprawdzić na stronie [gov.pl/cyfrowaTV](http://gov.pl/cyfrowaTV) lub [telewizjanaziemna.pl](http://telewizjanaziemna.pl)

### **Nowy program dofinansowania do zakupu odbiornika cyfrowego**

21 marca ruszył nowy rządowy program dofinansowania zakupu odbiornika cyfrowego w związku ze zmianą standardu nadawania telewizji naziemnej.

Dofinansowaniem został objęty zakup dekodera lub telewizora zgodnego z zapisami rozporządzenia w sprawie wymagań technicznych i eksploatacyjnych dla odbiorników cyfrowych, czyli takiego, który umożliwi poprawny odbiór sygnału telewizyjnego w nowym standardzie DVB-T2/HEVC. Zakup odbiornika cyfrowego za kwotę niższą niż wysokość dofinansowania nie będzie uprawniał do otrzymania zwrotu lub innego wykorzystania pozostałej kwoty dofinansowania. W przypadku zakupu odbiornika cyfrowego na wyższą kwotę niż wysokość dofinansowania obowiązek zapłaty pozostałej części ceny będzie trzeba uregulować we własnym zakresie.

### **Komu będzie przysługiwało dofinansowanie?**

Dofinansowanie będzie przysługiwało na gospodarstwo domowe, które ze względu na swoją sytuację materialną nie może samodzielnie ponieść kosztów zakupu nowego sprzętu. Wniosek o przyznanie świadczenia będzie mogła złożyć jedna osoba z gospodarstwa domowego. Aby otrzymać świadczenie, osoba składając wniosek będzie musiała złożyć oświadczenie, iż bez dofinansowania nie ma możliwości dostosowania sprzętu odbiorczego do zmiany standardu nadawania sygnału telewizyjnego.



**Dofinansowanie  
do odbioru TV**

### **Gdzie będzie można złożyć wniosek?**

Wniosek o dofinansowanie na zakup dekodera lub telewizora będzie można złożyć osobiście lub przez pełnomocnika za pośrednictwem:

- Formularza online na platformie [gov.pl](http://gov.pl)
- [Poczty Polskiej](#) w tradycyjnej formie papierowej

### **W jaki sposób zostanie przekazane świadczenie?**

Po złożeniu wniosku osoba uprawniona otrzyma specjalny kod na podany w formularzu online adres e-mail lub w postaci wydruku przekazanego przez pracownika Poczty Polskiej, który będzie rejestrował wniosek w systemie.

### **Gdzie będzie można zrealizować przyznane świadczenie?**

Otrzymany kod z przyznanym świadczeniem będzie można zrealizować w sklepach internetowych i stacjonarnych, które przystąpią do programu.

### **Czy będzie można wymienić przyznane świadczenie na pieniądze?**

Przyznane świadczenie w żadnym wypadku nie będzie wymienne na pieniądze.

### **Czy będzie można zwrócić sprzedawcy zakupiony towar?**

Zakupiony pełnowartościowy towar będzie można zwrócić sprzedawcy zgodnie z przepisami Ustawy o prawach konsumenta z dnia 30 maja 2014 r. (Dz.U.2020.0.287). Zwrot towaru będzie rejestrowany przez sprzedawcę w dedykowanym systemie, co będzie skutkowało ponowną aktywacją kodu, na który zostało przyznane świadczenie.

### **Czy sprzedawca będzie przetwarzał dane osobowe osób, które dokonały zakupu przy pomocy świadczenia?**

Żadne dane osobowe osób uprawnionych nie będą przetwarzane przez sprzedawców.

### **Do kiedy będzie trwał program dofinansowania?**

Program dofinansowania będzie trwał do 31 grudnia 2022 roku. Do tego czasu będzie można ubiegać się i zrealizować świadczenie.

### **Dodatkowe informacje:**

Na stronie: [gov.pl/cyfrowaTV](http://gov.pl/cyfrowaTV) numer infolinii 42 253 54 30 oraz adres e-mail: [cyfrowaTV@coi.gov.pl](mailto:cyfrowaTV@coi.gov.pl), pod którymi będzie można uzyskać dodatkowe informacje.



**Dofinansowanie  
do odbioru TV**

# Jak podłączyć i wykonać wstępną konfigurację na moim nowym telewizorze, aby odbierać Naziemną Telewizję Cyfrową?

Jeżeli właśnie dokonałeś zakupu telewizora lub po prostu chcesz ponownie przeprowadzić wstępną konfigurację, za pomocą tej treści dowiesz się jak to zrobić.

**Schemat przedstawiający rodzaje złączy do telewizora.**

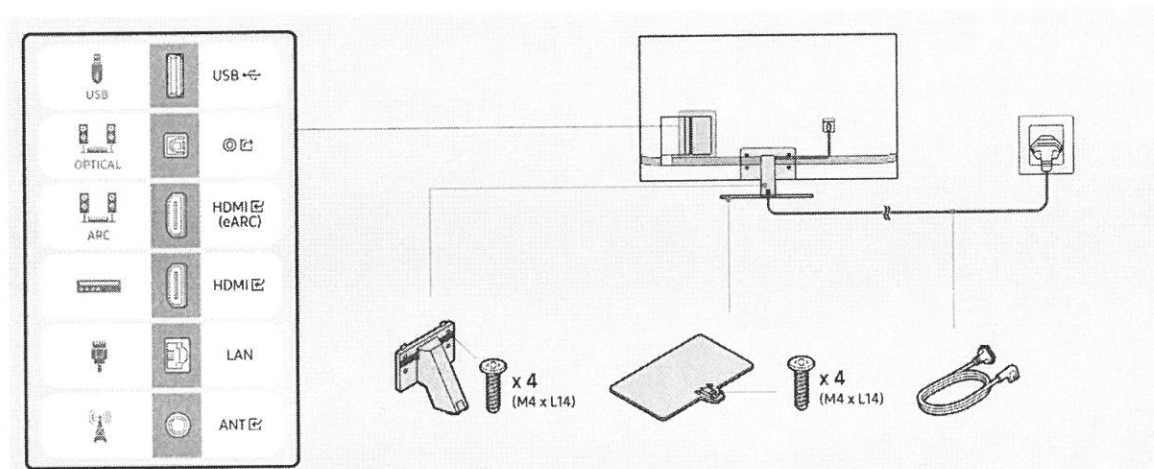

Podłączenie kabla antenowego do telewizora jest wymagane, aby można było oglądać programy Należyj Telewizji Cyfrowej.

**Podłączenie jest możliwe za pośrednictwem:**

- kabla LAN podłączonego do modemu/routera internetowego lub
- bezprowadowo (poprzez modem/router kolejno ustawiając połączenie w ustawieniach telewizora) można uzyskać dostęp do Internetu.

## 1. Podłączenie Anteny

Podłącz kabel antenowy do telewizora (wejście znajduje się w tylnej części obudowy telewizora) oraz do anteny wewnętrznej, zewnętrznej lub gniazda antenowego wbudowanego do ściany pokoju.

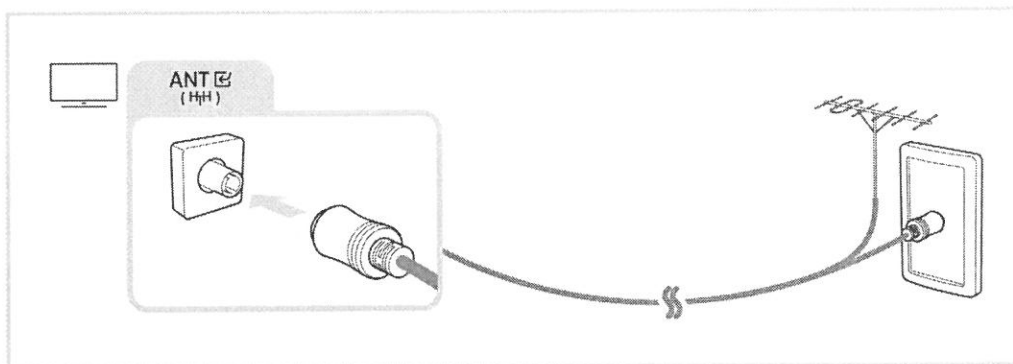

## 2. Podłączanie oraz konfiguracja telewizora

- Podłącz kabel zasilający telewizor.
- Umieść baterie w pilocie.
- Włącz swój telewizor naciskając przycisk On/Off na pilocie.
- Jeżeli chcesz uruchomić swój telewizor bez użycia pilota, możesz to zrobić wciskając przycisk On/Off umieszczony na telewizorze.
- Jeżeli telewizor jest uruchamiany po raz pierwszy, domyślne ustawienia pojawią się automatycznie. Postępuj zgodnie z krokami wyświetlanymi na ekranie, w celu konfiguracji telewizora.
- Wybierz język menu – Polski.
- Następnie, wybierz swój kraj – Polska.
- Kolejno pokazany zostanie podgląd urządzeń, które obecnie są podłączone do telewizora. Może wystąpić prośba o jednorazowe podłączenie urządzeń zewnętrznych, aby mogły zostać poprawnie zidentyfikowane. W celu przejścia do kolejnego kroku, wybierz „Dalej”.
- Podsumowanie ustawień telewizora zostanie wyświetlone na ekranie. Wybierz „Dalej”.



- Jeżeli sygnał telewizyjny (antena) zostanie wykryty, określ rodzaj sygnału oraz typ kanałów (naziemne lub kablowe) i wybierz „dalej”.

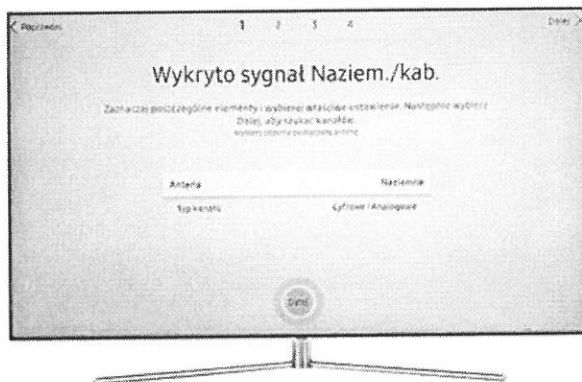

- Jeśli antena nie została wykryta upewnij się, czy przewód anteny został właściwie podłączony do wejściowego gniazda anteny.
- Skanowanie stacji zakończy się automatycznie wraz z końcem ustawień podstawowych. Wybierz „Dalej”, żeby kontynuować.
- Wybierz "Gotowe" w celu zakończenia wstępnej konfiguracji.

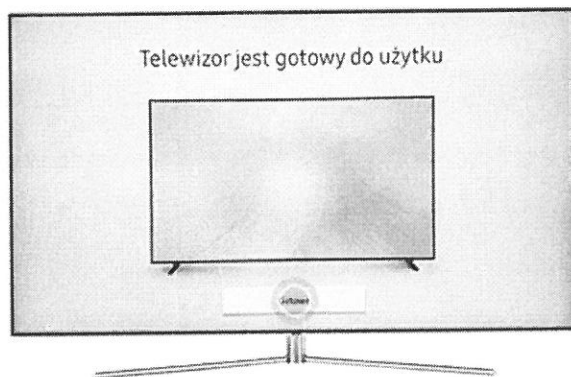

### 3. Wybór kanałów bez konfiguracji telewizora

- Po konfiguracji lub ponownym uruchomieniu telewizora użyj przycisku „menu” lub „ustawienia” (zębate koło ⚙) na pilocie, żeby przejść do ustawień.
- Po wskazaniu odpowiedniej pozycji (kanały), naciśnij przycisk Enter w celu potwierdzenia swojego wyboru.
- Następnie przejdź do pozycji strojenie kanałów.
- Wybierz kolejno TV naziemna oraz automatyczne strojenie kanałów i zatwierdź.
- Po zakończeniu strojenia powinny już być widoczne kanały telewizji naziemnej.

### 4. Dostęp do internetu

- Aby uzyskać dostęp do internetu podłącz kable LAN zarówno do telewizora jak i urządzenia do udostępniania internetu lub w kolejnych krokach skonfiguruj podłączenie do sieci Wi-Fi.

- Użyj przycisku „menu” lub „ustawienia” (zębate koło ⚙) na pilocie, żeby przejść do ustawień.
- Po wskazaniu odpowiedniej pozycji (połączenie), naciśnij przycisk Enter w celu potwierdzenia swojego wyboru.
- Następnie przejdź do pozycji „Ustawienia połączenia z siecią” lub „Połączenie z siecią”.
- Kolejno wybierz opcję Wi-Fi.
- Znajdź nazwę swojej sieci oraz zatwierdź.
- Wpisz hasło do przyłączanej sieci, gdy jest ono wymagane.

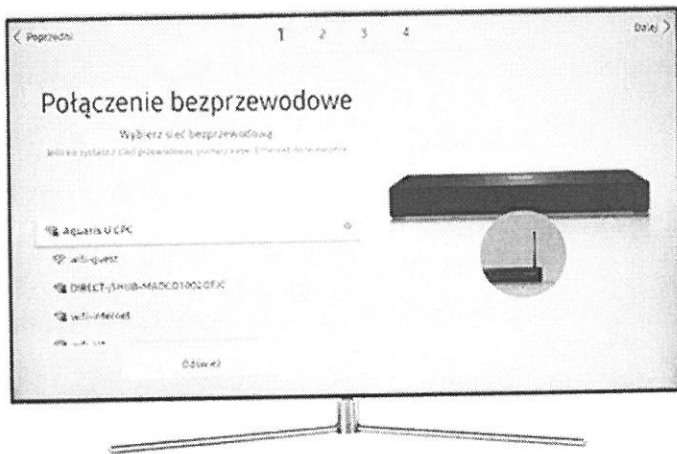

**W razie problemów technicznych możesz skontaktować się z producentem swojego telewizora.**

Firma	Numer infolinii	Godziny pracy
LG	tel. 801 54 54 54	Pon.-Pt: 8:00 – 20:00, Sob.: 10 – 18
Panasonic	tel. 801003532 lub (+48) 22 295 37 27	Pon.-Pt: 9:00 – 17:00
Philips	tel. (+48) 22 397 15 04	Pon.-Pt: 8:00 – 18:00
Samsung	tel. 801-172-678 lub (+48) 22 607-93-33	Pon.-Pt: 8:00 – 22:00, Sob.: 8:00 – 18:00.
SONY	Tel. (+48) 22 306 06 94	Pon.-Pt: 9:00 – 18:00

\* Opłata za połączenie jest zgodna z posiadaną taryfą operatora, z sieci którego zostało wykonane połączenie

# Jak podłączyć i wykonać konfigurację na dekodерze DVB-T2?

Jeżeli właśnie dokonałeś zakupu dekodera DVB-T2 i chcesz go podłączyć do telewizora oraz przeprowadzić konfigurację, za pomocą tego poradnika dowiesz się jak to zrobić.

Przykładowy schemat przedstawiający podstawowe rodzaje złączy w dekodерze.

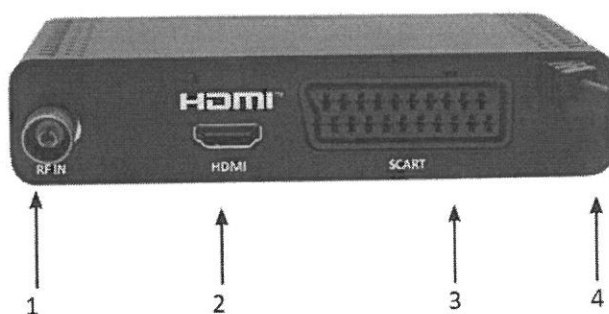

- Nr.1 Wejście RF IN – złącze do podłączenia przewodu (kabla antenowego) z sygnałem DVB-T/T2
- Nr.2 Wyjście HDMI – Wyjście cyfrowe sygnału wideo i audio, do podłączenia kabla HDMI
- Nr.3 Wyjście SCART – Wyjście sygnału analogowego wideo i audio, do podłączenia kabla SCART
- Nr.4 Kabel zasilający (AC 110-240V, ~50/60Hz) – do podłączenia do domowego gniazdka zasilania

## • Przykładowy schemat opisujący pilot dekodera

Pamiętaj, by wkładając baterie do pilota, zwrócić uwagę na właściwą biegunowość (oznaczenie +/- widoczne w komorze baterii).



- **Podłączenie do zasilania**

1. Odbiornik cyfrowy nie powinien być podłączany do sieci elektrycznej, dopóki urządzenie nie zostanie w pełni podłączone do sygnału i telewizora. Zapobiega to uszkodzeniu odbiornika cyfrowego lub innych komponentów.
2. Po wykonaniu wszystkich połączeń zgodnie z poniższymi punktami, należy podłączyć odbiornik do zasilania.

- **Podłączenie do telewizora**

1. Proszę podłączyć przewód HDMI do telewizora i do wyjścia HDMI dekodera (złącze nr.2 na schemacie).
2. Aby korzystać z możliwości odbioru kanałów w lepszej, jakości HD, konieczne jest podłączenie dekodera do telewizora za pomocą kabla HDMI.
3. Opcjonalnie można również podłączyć odbiornik do telewizora w trybie analogowym.
4. Dokonując połączenia przewodem EURO-SCART (złącze nr.3 na schemacie).

Przykładowa grafika pokazująca podłączenie telewizora kablem HDMI lub EURO-SCART.

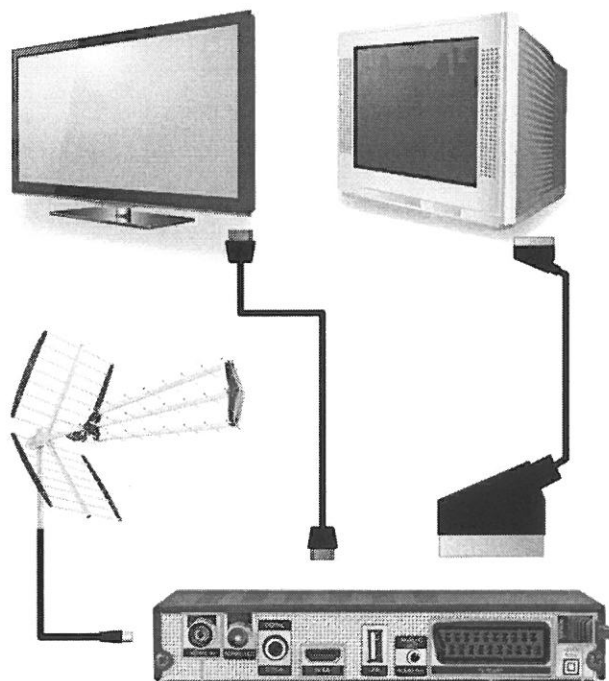

- **Podłączenie przewodu antenowego**

1. Proszę podłączyć przewód z anteny DVB-T/T2 do wejścia RF IN w dekodrze.
2. Uwaga: Dotychczas najprawdopodobniej przewód antenowy miałeś podłączony do telewizora.



3. Podłączając dekodery należy przewód antenowy odłączyć od telewizora i podłączyć do dekodera.

- **Pierwsze uruchomienie**

1. Po podłączeniu dekodera do telewizora oraz przewodu antenowego do dekodera możesz podłączyć dekodery do domowego zasilania sieciowego (gniazdka elektrycznego). Upewnij się, że telewizor jest włączony.
2. Włącz dekodery przyciskiem On/Off na pilocie lub przyciskiem On/Off umieszczonym na dekodery.
3. Jeśli telewizor jest odpowiednio wyposażony, automatycznie wykryje dekodery i przełączy się na odpowiednie źródło sygnału.
4. Jeśli telewizor sam nie wykryje dekodera, czyli nie wyświetli się menu nowego dekodera, musisz ręcznie ustawić właściwe źródło sygnału.
5. Pilotem do telewizora przełącz źródło sygnału na właściwe złącze HDMI lub SCART telewizora, do którego został wpięty kabel.
6. W razie problemu z odnalezieniem funkcji przełączania źródła sygnału sprawdź instrukcje obsługi telewizora.
7. Jeśli wszystko zostało dobrze podłączone, po chwili powinieneś zobaczyć menu dekodera na ekranie telewizora.

- **Pierwsza konfiguracja**

1. Pamiętaj, że sterowanie menu dekodera i nawigacją, odbywa się za pomocą pilota do dekodera.
2. Pilotem należy celować w kierunku dekodera.
3. Po pierwszym uruchomieniu dekodera należy skonfigurować odbiornik.
4. Przy pomocy przycisków strzałek proszę wybrać język menu (często używany skrót OSD) oraz kraj, w jakim odbiornik będzie działał.
5. Następnie przy pomocy przycisku OK, proszę zatwierdzić wybór.

**Uwaga!** Podczas pierwszej konfiguracji dekodery może dać możliwość zmiany innych parametrów np.:

- format obrazu (Wybierz 4: 3 dla kineskopowego telewizora lub 16: 9 dla płaskiego telewizora (LCD, LED). Możesz także wybrać opcję, że twój telewizor automatycznie ustawi format obrazu.)
- styl menu (wybierz kolor menu)
- czas (Wybierz, czy chcesz korzystać z automatycznego czasu letniego. Jest to istotne dla prawidłowego działania EPG – elektronicznego przewodnika po programach.)
- tryb wyszukiwania (wybierz tryb automatyczny dla kanałów DVB-T/T2, jest też możliwość ręcznego wyszukiwania kanałów)
- zasilanie anteny (można aktywować wzmacniacz antenowy)

**Jeśli nie jesteś pewien tych zmian, pozostaw je na ustawieniach domyślnych.**

### Przykładowe menu konfiguracji

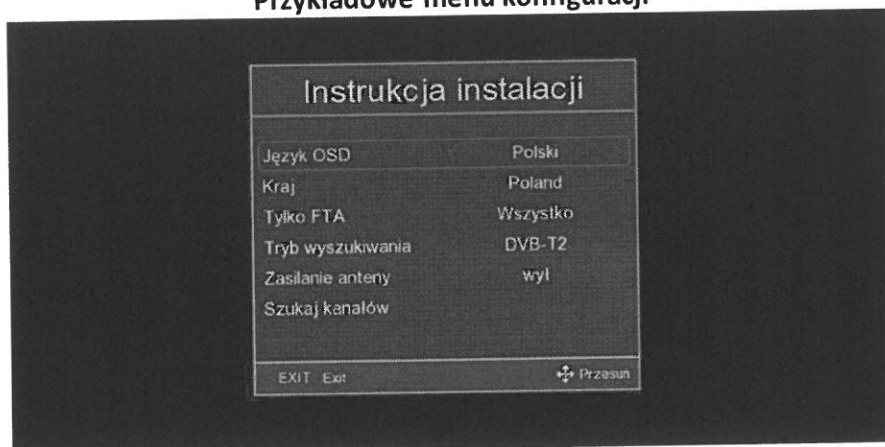

- **Pierwsze skanowanie/wyszukiwanie kanałów**

1. Po skonfigurowaniu odbiornika, naciśnij przycisk OK na pilocie i przejdź dalej, aby zacząć wyszukiwanie kanałów telewizyjnych.
2. Upewnij się, czy antena jest prawidłowo podłączona i ustawiona. Jeśli dekodery ma problem z wyszukiwaniem kanałów, możliwe, że istnieje potrzeba właściwego ustawienia anteny.
3. Po wybraniu wyszukiwania automatycznego, dekodery może zapytać czy przed wyszukiwaniem usunąć wszystkie programy.
4. Wybór proszę zatwierdzić przyciskiem "OK". Programy zostaną wyszukane i dodane do listy programów automatycznie.

### Przykładowe menu w trakcie wyszukiwania kanałów

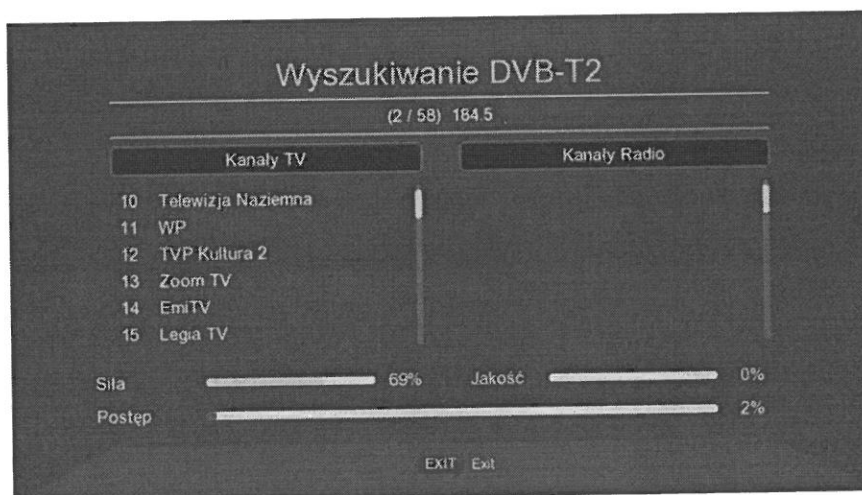

**Uwaga!** Standardowo dekodery wyszukują kanały DVB-T/T2 według specyfikacji dla danego kraju. Domyślnie wybrany kraj zależy od zastosowanej konfiguracji początkowej. Ustawienie to można zmienić w menu.

5. Po zakończeniu wyszukiwania naciśnij przycisk OK i wtedy odbiornik zacznie wyświetlać pierwszy wyszukany kanał.
6. Użyj przycisku OK, aby wyświetlić listę kanałów.

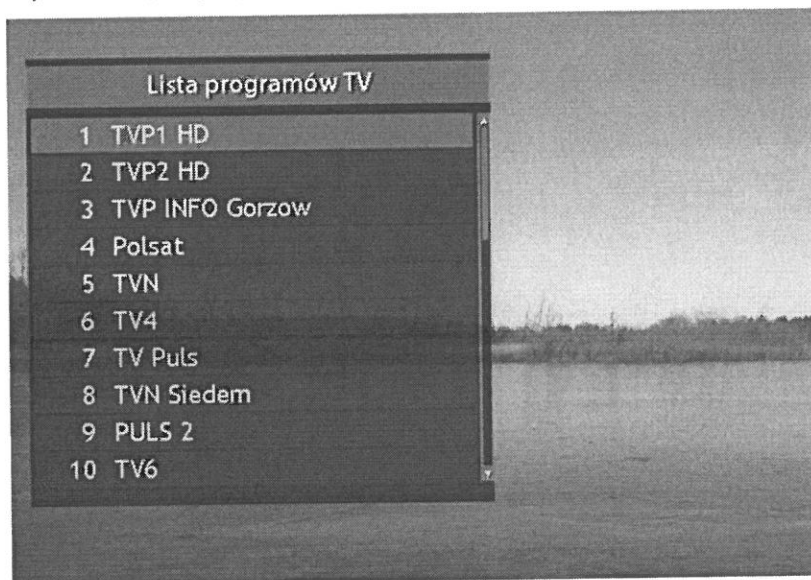

→ **Ważne! Najczęściej występujące problemy techniczne**

Problem	Potencjalny powód	Możliwe rozwiązanie
Brak obrazu	Brak podłączonego zasilania	Podłącz zasilanie
Dekoder wyświetla informacje „Brak sygnału”	Niepodłączony przewód anteny DVB-T/T2 lub Źle ustawiona antena	Podłącz przewód antenowy z sygnałem DVB-T/T2 Ustaw poprawnie antenę
Brak dźwięku z głośników	Brak lub nieprawidłowe podłączenie kabla audio lub Wciśnięty przycisk MUTE	Proszę podłączyć kabel audio poprawnie lub Proszę wcisnąć przycisk MUTE
Tylko dźwięk dostępny, brak obrazu na TV	Rozdzielczość nieobsługiwana przez TV lub Niepoprawne połączenie AV lub Program jest programem radiowym	Proszę zmienić rozdzielczość lub Sprawdzić połączenie audio / wideo lub Proszę wcisnąć przycisk TV/Radio na pilocie
Pilot zdalnego sterowania nie działa	Wyczerpane baterie lub Pilot zdalnego sterowania nie jest zwrócony do dekodera lub jest zbyt daleko	Zmień baterie lub Ustaw poprawnie pilota zdalnego sterowania, przybliż pilota do dekodera

**W razie problemów technicznych możesz skontaktować się z producentem swojego dekodera.**

**Infolinie:**

<b>Marka</b>	<b>nr. Telefonu</b>	<b>Godziny pracy</b>
Manta	(+48) 22 123 96 60	9:00-17:00
Sencor	(+48) 22 102 16 90, wewnętrzny 2	8:00-16:00
Ferguson	(+48) 65 511 70 74 wew. 22 lub (+48) 508 661 433	8:00-15:00
Skymaster	(+48) 91 461 49 09	8:00-16:00
Technisat	(+48) 713 104 000	8:00-16:00
Comsat	(+48) 61 867 71 00, (+48) 61 867 71 10	9:00-17:00
Wiwa	(+48) 22 654 76 66	8:30-15:30
Media-tech	(+48) 22 760 39 81, (+48) 22 760 39 82	8:00-16:00
Esperanza	(+48) 22 721 35 71	9:00-17:00
Kruger&Matz	(+48) 25 685 00 88	8:00-16:00
Opticum	(+48) 572 363 082	8:00-15:00
SmartGPS	(+48) 572 903 313	10:00-18:00
Tesla	(+48) 609 996 999	10:00-17:00